

## Instruction de montage pour poignée cuvette salle de bains (35, 45mm) épaisseur porte

### 1. Préparation

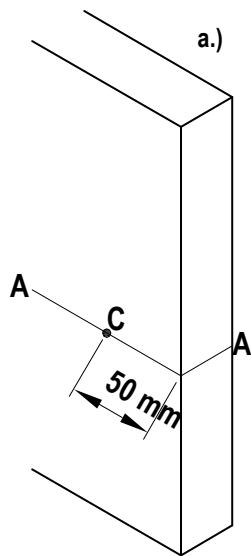

a.) Dessinez une plaine de 76 mm ligne des centres "A" sur les deux côtés de la porte et aussi sur le bord de la porte. Hauteur standard des poignées cuvette est 910 mm du fond. La ligne des centres détermine la position de la rosace. Marquez le centre de la rosace avec une distance de 50 mm du bord de la porte. Nommez ce point avec "C".

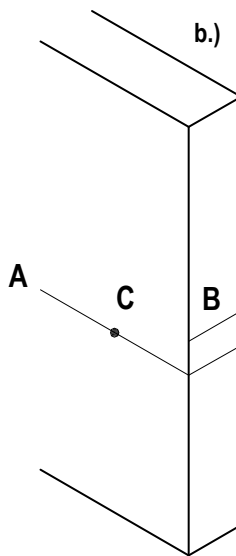

b.) Marquez une deuxième ligne "B" sur le bord de la porte. Cette ligne est située 20 mm au dessus de la ligne "A".

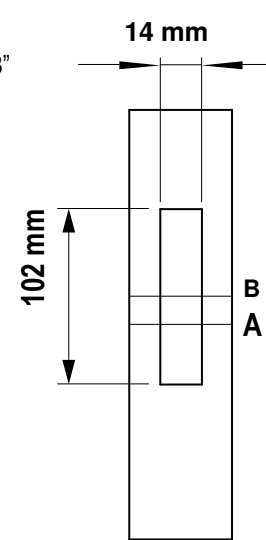

c.) Coupez une forme rectangulaire de 102 x 14 mm dans le bord de la porte avec une profondeur de 75 mm. Le centre de la forme rectangulaire est ligne des centres "B".

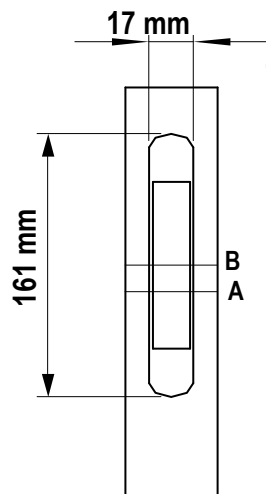

d.) Coupez un fond de 161mm x 17mm x 2mm dans la plaque fin de tête. Le centre de la forme rectangulaire est ligne des centres "B". La plaque fin de tête est avec des angles arrondis. (Diamètre de fraisage 17mm)

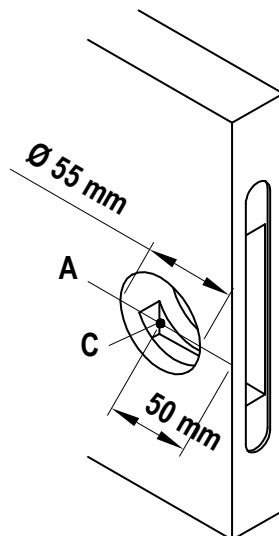

e.) Percez un trou de Ø 55 mm dans la porte, fraisez dans la porte à demi de deux côtés pour éviter des éclats. Le centre du trou „C“ avait été déterminé sous numération a.)

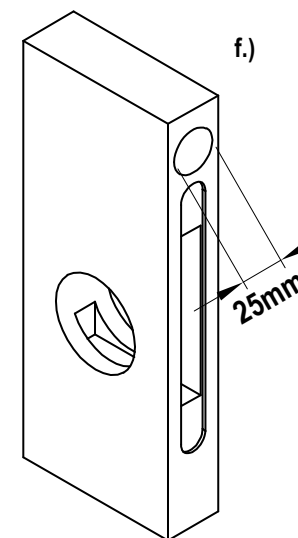

f.) Percez un trou avec une profondeur de 25mm et un diamètre de 25mm pour le tirage de doigt. Vous pouvez enfoncer la cuvette pour le doigt à la demande du client. Les dimensions sont Ø29 mm x 1,6 mm. Pour la version carrée (29mm x 29mm x 1,6mm)

La position pour le tirage de doigt peut être choisi par le client. Nous recommandons un tirage de doigt de 50 mm au dessus du perçage.

## 2. Instruction de montage

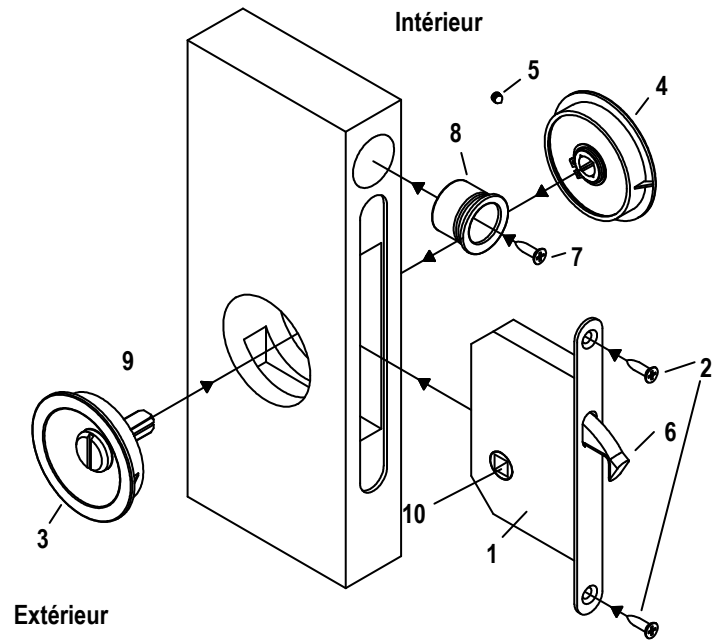

- a.) Installez la serrure (1). Utilisez les vis à bois livrées (2). The lock follower for the square spindle (8) has to be on the lower side of the lock
- b.) Implantez la rosace extérieure (3) qui est attaché au carré (8) par le guidage de serrure (10) de manière à ce que le point de la vis pointe touche la fente ovale du carré.
- c.) Implantez la rosace intérieure (4) au carré. Vissez la rosace extérieure avec la vis pointe.
- d.) Implantez le tirage de doigt et vissez-le avec des vis à bois.(7)
- e.) Les rosaces et le tirage de doigt peut être fixé supplément avec colle silicone si nécessaire.
- f.) Enfochez-vous le meneau de la porte coulissante fermé avec un clou pour marquer la position. Coupez à 54 mm x 14 mm x 25 mm
- g.) Positionnez la plaque "strike" de manière à ce que le "latch" ferme pendant c'est barré est c'est arrêter par la plaque "strike" Coupez une forme de 90mm x 18mm x 2 mm. La plaque "strike" est avec des angles arrondis. (Diamètre de fraissage 18mm) Fixez avec des vis à bois livrées.
- h.) Si nécessaire, les rosaces et les poignées cuvettes peuvent être collés avec silicone adhésif. L'utilisation de colle silicone est recommandée, surtout pour la version carrée pour empêcher une rotation ultérieure.

